

KÄRCHER

makes a difference

DS 6

DS 6 Premium

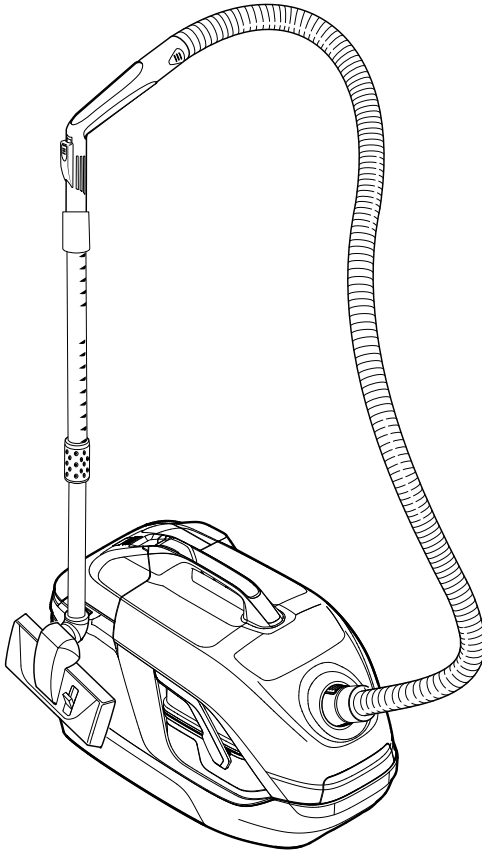

Deutsch	5
English	11
Français	17
Italiano	23
Nederlands	29
Español	35
Português	41
Dansk	47
Norsk	52
Svenska	58
Suomi	64
Ελληνικά	70
Türkçe	76
Русский	82
Magyar	88
Čeština	94
Slovenščina	100
Polski	106
Românește	112
Slovenčina	118
Hrvatski	124
Srpski	130
Български	136
Eesti	142
Latviešu	147
Lietuviškai	153
Українська	159
Қазақша	165
العربية	176

Register and win!
www.kärcher.com/register-and-win



EAC



59677700 (05/17)

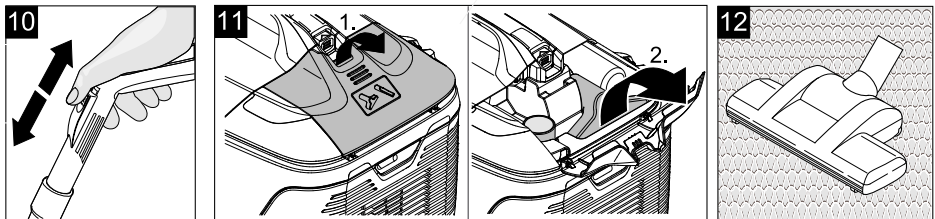
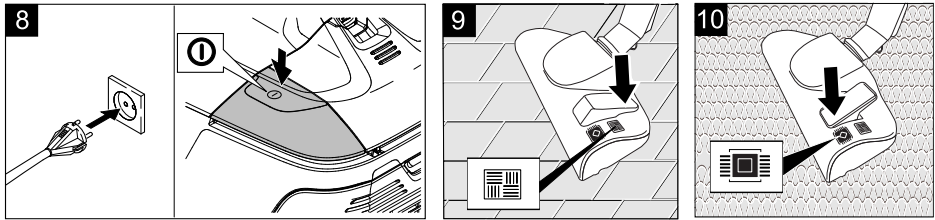
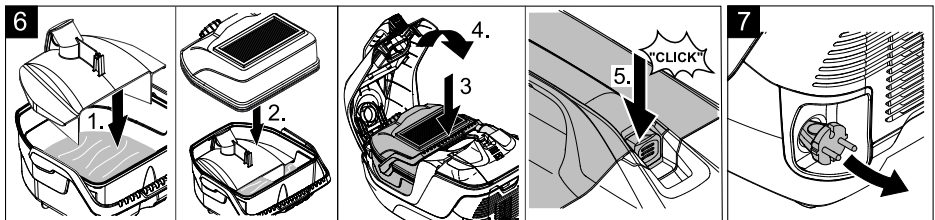
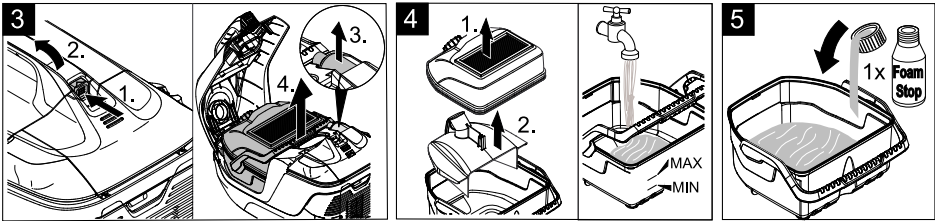
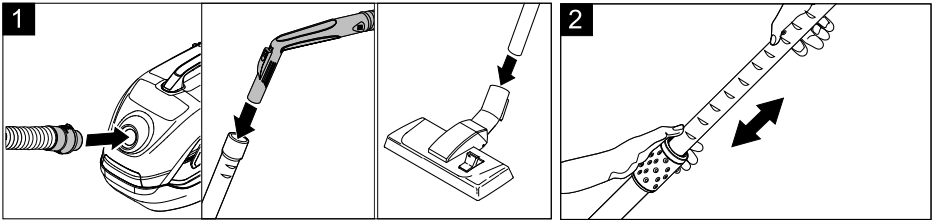

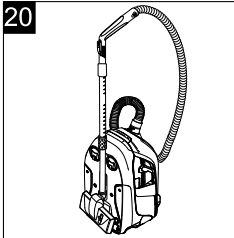
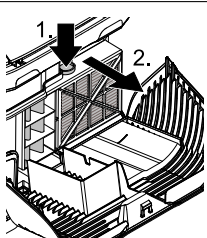
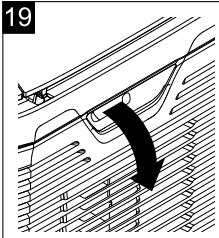
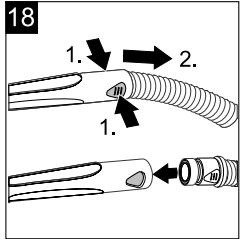
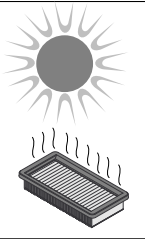
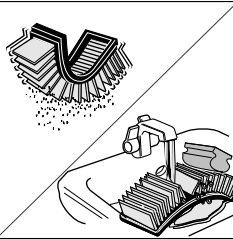
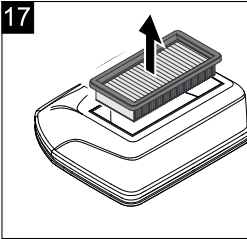
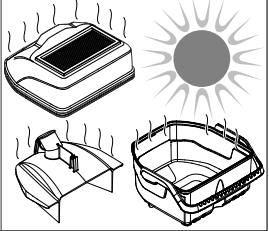
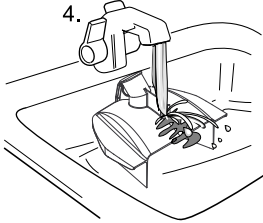
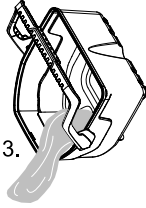
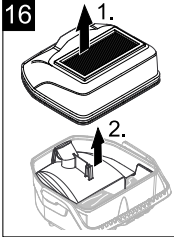
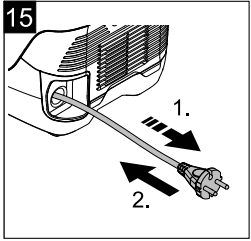
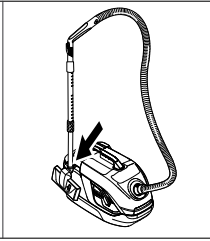
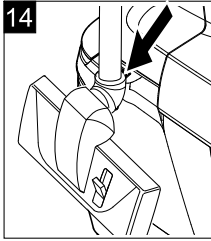
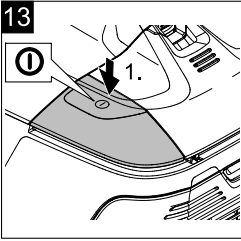

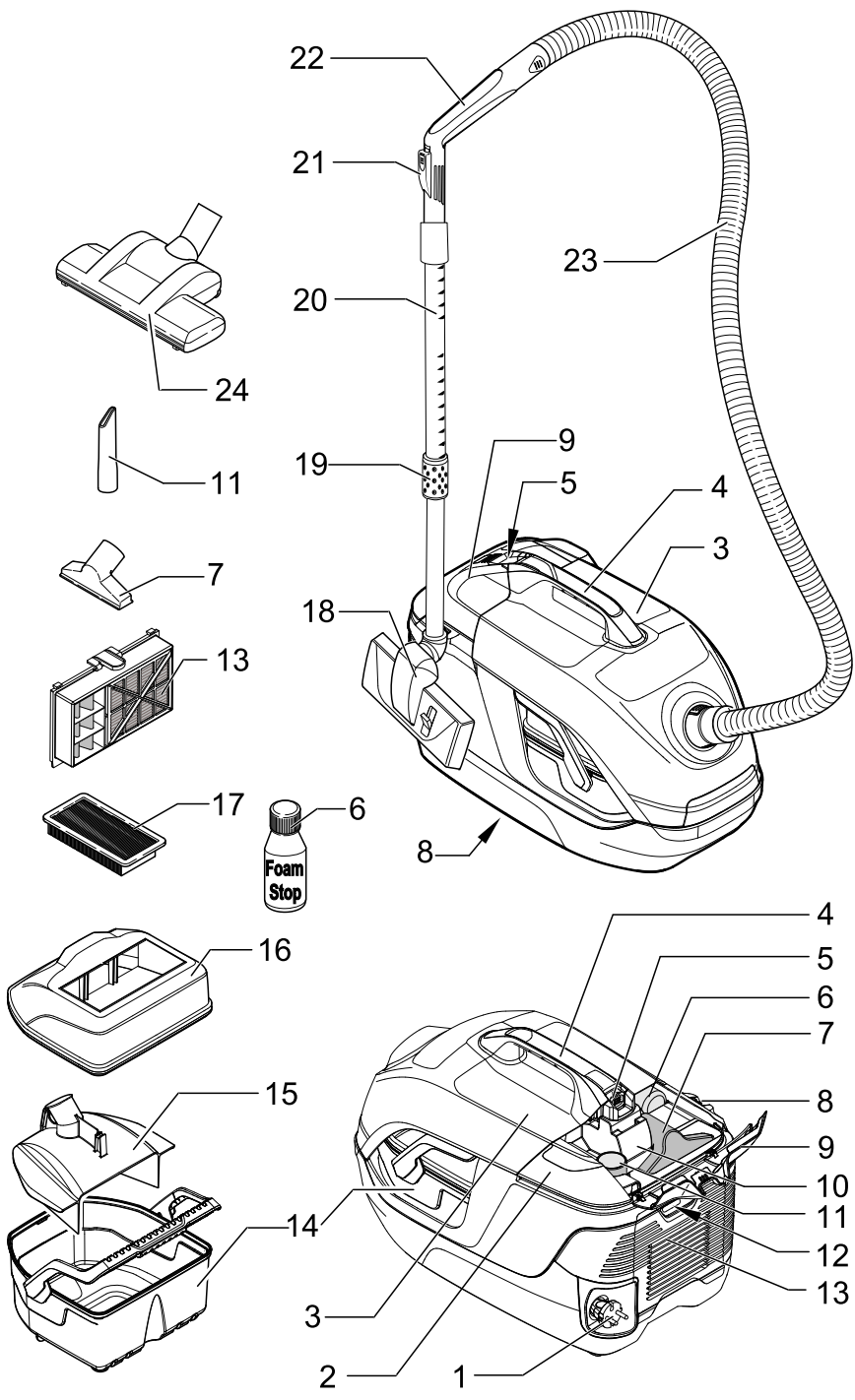

Πίνακας περιεχομένων

Γενικές υποδείξεις	EL	5
Υποδείξεις ασφαλείας	EL	6
Περιγραφή συσκευής	EL	7
Ενεργοποίηση / Λειτουργία	EL	8
Φροντίδα, Συντήρηση	EL	9
Τεχνικά χαρακτηριστικά	EL	10
Βοήθεια για την αντιμετώπιση βλαβών	EL	10

Γενικές υποδείξεις



Πριν χρησιμοποιήσετε τη συσκευή σας για πρώτη φορά, διαβάστε το παρόν πρωτότυπο εγχειρίδιο οδηγιών χρήσης, ενεργήστε σύμφωνα με αυτό και φυλάξτε το για μελλοντική χρήση ή για τον επόμενο ιδιοκτήτη.

Χρήση σύμφωνα με τους κανονισμούς

Η παρούσα συσκευή σχεδιάστηκε ειδικά για ιδιωτική χρήση και δεν είναι σε θέση να ανταποκριθεί στις καταπονήσεις που συνεπάγεται μία ενδεχόμενη επαγγελματική της χρήση.

Η συσκευή προορίζεται για χρήση όπως περιγράφεται στις παρούσες οδηγίες χρήσης και στις υποδείξεις ασφαλείας ως ηλεκτρική σκούπα αναρρόφησης στεγνών ρύπων.

Προαιρετικά μπορούν να αναρροφηθούν και μικρές ποσότητες υγρών.

– Χρησιμοποιείτε αυτή τη συσκευή μόνον με γεμάτο το δοχείο φίλτρου νερού

Ο κατασκευαστής δεν ευθύνεται για ενδεχόμενες ζημιές, που οφείλονται σε μη ενδεδειγμένη χρήση ή σε λάθος χειρισμό.

Περιγραφή και τρόπος δράσης

Το σύστημα φιλτραρίσματος τριών φάσεων της ηλεκτρικής σκούπας με φίλτρο νερού, το οποίο αποτελείται από φίλτρο νερού, ενδιάμεσο φίλτρο και φίλτρο HEPA, συγκρατεί το 99,99%* / 99,9%** όλων των αναρροφώμενων σωματιδίων άνω των 0,3 μm. Αφίνει να διαφύγουν μόνο καθαρισμένα απαέρια. Επειδή το νερό στο φίλτρο νερού συγκρατεί τα σωματίδια ρύπων, δεν υπάρχει σκόνη κατά την εκκένωση του νερού. Συνεπώς, η συσκευή είναι κατάλληλη για άτομα που υποφέρουν από αλλεργίες.

* DS 6

** DS 6 Premium

Προστασία περιβάλλοντος



Τα υλικά συσκευασίας είναι ανακυκλώσιμα. Μην πετάτε τη συσκευασία στα οικιακά απορρίμματα, αλλά παραδώστε την προς ανακύκλωση.



Οι παλιές συσκευές περιέχουν ανακυκλώσιμα υλικά, τα οποία θα πρέπει να παραδίδονται προς επαναχρησιμοποίηση. Για το λόγο αυτό αποσύρουμε τις παλιές συσκευές με κατάλληλες διαδικασίες συγκέντρωσης αποβλήτων.

Οι ηλεκτρικές και οι ηλεκτρονικές συσκευές συχνά περιλαμβάνουν εξαρτήματα, που σε περίπτωση λανθασμένης μεταχείρισης ή απόρριψης μπορούν να αποτελέσουν εστία κινδύνου για την υγεία και το περιβάλλον. Αυτά τα εξαρτήματα είναι όμως απαραίτητα για τη σωστή λειτουργία της συσκευής. Οι συσκευές που φέρουν αυτό το σύμβολο δεν επιτρέπεται να πετιούνται στα σκουπίδια.

Υποδείξεις για τα συστατικά (REACH)

Ενημερωμένες πληροφορίες για τα συστατικά μπορείτε να βρείτε στη διεύθυνση:

www.kaercher.com/REACH

Απόρριψη του φίλτρου και του βρώμικου νερού

Τα φίλτρα κατασκευάζονται από υλικά που είναι συμβατά με το περιβάλλον. Εάν δεν περιέχουν αναρροφώμενα υλικά, τα οποία δεν επιτρέπεται να καταλήξουν στους κάδους οικιακών απορριμμάτων, μπορείτε να τα διαθέσετε στο σύστημα οικιακών απορριμμάτων.

Το βρώμικο νερό μπορεί να διατεθεί μέσω του συστήματος αποχέτευσης υπό την προϋπόθεση ότι δεν περιέχει απαγορευμένες ουσίες.

Συσκευασία

Το παραδοτέο υλικό της συσκευής απεικονίζεται στη συσκευασία. Κατά την αποσυσκευασία ελέγξτε το περιεχόμενο της ως προς την πληρότητα.

Εάν λείπουν εξαρτήματα ή έχουν προκληθεί ζημιές κατά τη μεταφορά, παρακαλούμε ενημερώστε τον προμηθευτή σας.

Εγγύηση

Σε κάθε χώρα ισχύουν οι όροι εγγύησης που εκδόθηκαν από την αρμόδια αντιπροσωπεία μας. Εντός της προθεσμίας της παρεχόμενης εγγύησης αποκαθιστούμε δωρεάν οποιαδήποτε βλάβη στη συσκευή σας εφόσον έχει προκληθεί από σφάλμα υλικού ή κατασκευής. Σε περίπτωση που επιθυμείτε να κάνετε χρήση της εγγύησης, παρακαλούμε απευθυνθείτε με την απόδειξη αγοράς στο κατάστημα από το οποίο προμηθευτήκατε τη συσκευή ή στην πλησιέστερη εξουσιοδοτημένη υπηρεσία τεχνικής εξυπηρέτησης πελατών μας.

(Για τη διεύθυνση βλ. στην πίσω σελίδα)

Υπηρεσία εξυπηρέτησης πελατών

Σε περίπτωση αποριών ή βλαβών μπορείτε να απευθυνέστε στο πλησιέστερο υποκατάστημα του Οίκου KÄRCHER, το οποίο θα σας βοηθήσει ευχαρίστως. (Για τη διεύθυνση βλ. στην πίσω σελίδα)

Εξαρτήματα και ανταλλακτικά

Χρησιμοποιείτε μόνο γνήσια παρελκόμενα και ανταλλακτικά τα οποία διασφαλίζουν την ασφαλή και απρόσκοπτη λειτουργία της συσκευής.

Πληροφορίες για παρελκόμενα και ανταλλακτικά θα βρείτε στη διεύθυνση www.kaercher.com.

Υποδείξεις ασφαλείας

⚠ ΚΙΝΔΥΝΟΣ

- Συνδέετε τη συσκευή μόνο σε εναλασσόμενο ρεύμα. Η τάση πρέπει να συμφωνεί με την πινακίδα τύπου της συσκευής.
- Μην αγγίζετε ποτέ με βρεγμένα χέρια το ρευματολήπτη και την πρίζα.
- Μην βγάζετε τον ρευματολήπτη από την πρίζα τραβώντας τον από το καλώδιο σύνδεσης.
- Πριν από κάθε λειτουργία της συσκευής ελέγχετε το καλώδιο ρεύματος και το φισ για τυχόν ζημιές. Αναθέτετε αμέσως σε εξουσιοδοτημένη υπηρεσία τεχνικής εξυπηρέτησης πελατών/εξειδικευμένο ηλεκτρολόγο την αλλαγή του χαλασμένου καλωδίου σύνδεσης στο δίκτυο.
- Για την αποφυγή ηλεκτρικών ατυχημάτων, συνιστάται η χρήση πριζών με προεγκατεστημένο προστατευτικό διακόπτη ρεύματος διαρροής (μέγ. 30 mA ονομαστική ισχύς ρεύματος απεμπλοκής).
- Πριν από την εκτέλεση εργασιών περιποίησης και συντήρησης απενεργοποιήστε το μηχάνημα και αποσυνδέστε το ρευματολήπτη από την πρίζα.
- Οι εργασίες επισκευών και οι εργασίες στα ηλεκτρικά εξαρτήματα πρέπει να διεξάγονται μόνο από την εξουσιοδοτημένη υπηρεσία εξυπηρέτησης πελατών.

⚠ ΠΡΟΕΙΔΟΠΟΙΗΣΗ

- Η συσκευή αυτή δεν πρέπει να χρησιμοποιείται από άτομα με περιορισμένες κινητικές, αισθητηριακές ή νοητικές ικανότητες χωρίς σχετική εμπειρία και/ή γνώσεις, εκτός εάν επιβλέπονται από ένα αρμόδιο για την ασφάλειά τους άτομο ή τους έχουν δοθεί οδηγίες για τη χρήση της συσκευής και έχουν κατανοήσει τους κινδύνους που ενδέχεται να προκύψουν.
- Τα παιδιά μπορούν να χρησιμοποιούν τη συσκευή μόνο εάν είναι πάνω από 8 ετών και επιβλέπονται από ένα αρμόδιο για την ασφάλειά τους άτομο ή τους έχουν δοθεί οδηγίες για τη χρήση της συσκευής και έχουν κατανοήσει τους κινδύνους που ενδέχεται να προκύψουν.
- Τα παιδιά δεν πρέπει να παίζουν με τη συσκευή.
- Τα παιδιά πρέπει να βρίσκονται υπό επίτηρηση, ώστε να εξασφαλιστεί ότι δεν θα παίζουν με τη συσκευή.
- Ο καθαρισμός και η συντήρηση δεν πρέπει να εκτελούνται από παιδιά χωρίς επίβλεψη.
- Κρατάτε τα παιδιά μακριά από τα πλαστικά φύλλα συσκευασίας, υφίσταται κίνδυνος ασφυξίας!
- Απενεργοποιείτε τη συσκευή έπειτα από κάθε χρήση και πριν από τον καθαρισμό/τη συντήρηση.

- Κίνδυνος πυρκαγιάς. Μην αναρροφάτε καιγόμενα ή καυτά αντικείμενα.
- Απαγορεύεται η χρήση σε σημεία, όπου υφίσταται κίνδυνος έκρηξης.
- Μην χρησιμοποιείτε λειαντικά μέσα, γυαλί ή καθαριστικά γενικής χρήσης! Ποτέ μην βυθίζετε τη συσκευή μέσα σε νερό.

Ορισμένες ουσίες, όταν αναμειχθούν με τον αέρα αναρρόφησης, μπορεί να δημιουργήσουν εκρηκτικούς ατμούς ή μείγματα! Μην αναρροφάτε ποτέ τα ακόλουθα υλικά:

- Εκρηκτικά ή καύσιμα αέρια, υγρά και σκόνες (σκόνες που προκαλούν αντίδραση)
- Αντιδραστικές μεταλλικές σκόνες (π.χ. αλουμίνιο, μαγνήσιο, ψευδάργυρος) σε συνδυασμό με ισχυρά αλκαλικά και όξινα απορρυπαντικά
- Συμπυκνωμένα ισχυρά οξέα και αλκαλικά διαλύματα
- Οργανικά διαλυτικά μέσα (π.χ. βενζίνη, διαλυτικά χρωμάτων, ακετόνη, πετρέλαιο θέρμανσης).

Επιπλέον, οι ουσίες αυτές μπορεί να διαβρώσουν τα υλικά που χρησιμοποιούνται στη συσκευή.

Επίπεδα ασφαλείας

⚠ ΚΙΝΔΥΝΟΣ

Υποδείξεις για άμεσα επαπειλούμενο κίνδυνο, ο οποίος μπορεί να έχει ως συνέπεια σοβαρό ή θανάσιμο τραυματισμό.

⚠ ΠΡΟΕΙΔΟΠΟΙΗΣΗ

Υποδείξεις για μια δυνητικά επικίνδυνη κατάσταση, η οποία μπορεί να έχει ως συνέπεια σοβαρό ή θανάσιμο τραυματισμό.

⚠ ΠΡΟΣΟΧΗ

Υπόδειξη για μια ενδεχομένως επικίνδυνη κατάσταση, η οποία μπορεί να οδηγήσει σε ελαφρό τραυματισμό.

ΠΡΟΣΟΧΗ

Υπόδειξη για μια δυνητικά επικίνδυνη κατάσταση, η οποία μπορεί να έχει ως συνέπεια υλικές ζημιές.

Περιγραφή συσκευής

➔ Εικόνες, βλ. αναδιπλούμενη σελίδα 4

- 1 Καλώδιο σύνδεσης δικτύου με φίλτρο
- 2 Διακόπτης συσκευής (ON/OFF)
- 3 Καπάκι συσκευής
- 4 Λαβή μεταφοράς
- 5 Πλήκτρο ανοίγματος για το καπάκι της συσκευής
- 6 Αντιαφριστικό υγρό (FoamStop)
- 7 Ακροφύσιο ταπετσαριών επίπλων
- 8 Στήριγμα φύλαξης για ακροφύσιο δαπέδου
- 9 Καπάκι εξοπλισμού
- 10 Υποδοχή εξαρτημάτων
- 11 Ακροφύσιο αρμών
- 12 Θυρίδα απερίων για το φίλτρο HEPA
- 13 Φίλτρο HEPA
- 14 Δοχείο φίλτρου νερού
- 15 Εκτροπέας
- 16 Καπάκι δοχείου φίλτρου νερού
- 17 Ενδιάμεσο φίλτρο
- 18 Ακροφύσιο δαπέδου, εναλλασσόμενης λειτουργίας
- 19 Απασφάλιση για ρύθμιση του τηλεσκοπικού σωλήνα αναρρόφησης
- 20 Τηλεσκοπικός σωλήνας αναρρόφησης
- 21 Σύρτης αέρα
- 22 Χειρολαβή
- 23 Εύκαμπτος σωλήνας αναρρόφησης
- 24 Ακροφύσιο δαπέδου turbo

Επιπροσθέτως στο παραδοτέο υλικό για τη συσκευή 1.195-241.0



Ενεργοποίηση / Λειτουργία

Προσοχή! Εάν η δεξαμενή νερού είναι γεμάτη, χρησιμοποιείτε τη συσκευή μόνο σε οριζόντια θέση. Η δεξαμενή νερού πρέπει να εκκενωθεί πριν την απόθεση της συσκευής, διαφορετικά μπορεί να προκαλέσει βλάβη στο δάπεδο.

Υπόδειξη

Εάν κατά την ενεργοποίηση της συσκευής πέσει η ασφάλεια, αυτό μπορεί να οφείλεται το ότι στο κύκλωμα είναι συνδεδεμένες ταυτόχρονα και άλλες ηλεκτρικές συσκευές, οι οποίες βρίσκονται σε λειτουργία. Σχετικά με την ηλεκτρική ασφάλεια, βλ. "Τεχνικά χαρακτηριστικά".

Η συσκευή απενεργοποιείται αυτόματα, όταν υφίσταται κίνδυνος υπερθέρμανσης. Απενεργοποιήστε την συσκευή και βγάλτε το φιντ από την πρίζα. Αντικαταστήστε το φίλτρο HEPA. Αφού αντιμετωπίσετε την βλάβη, αφήστε τη συσκευή να κρυώσει για τουλάχιστον 1 ώρα. Έπειτα η συσκευή είναι έτοιμη για λειτουργία.

Σύνδεση των εξαρτημάτων

Εικόνα 1

- Συνδέστε τον ελαστικό σωλήνα αναρρόφησης στη συσκευή.
- Συνδέστε τη χειρολαβή με τον τηλεσκοπικό σωλήνα αναρρόφησης και εισάγετε το ακροφύσιο δαπέδου.

Εικόνα 2

- Ανοίξτε το μάνδαλο και τραβήξτε ή ωθήστε τον εσωτερικό σωλήνα στο επιθυμητό μήκος.
- Υπόδειξη:** Ρυθμίστε τον τηλεσκοπικό σωλήνα αναρρόφησης σύμφωνα με το ύψος σας, ώστε να μπορείτε να εργάζεστε ξεκούραστα σε όρθια θέση.

Πλήρωση του δοχείου φίλτρου νερού

Προσοχή

Μην χρησιμοποιείτε τη συσκευή χωρίς να έχετε γεμίσει το δοχείο φίλτρου νερού!

Κατά την παράδοση είναι ήδη τοποθετημένο το ενδιάμεσο φίλτρο και η πλάκα πρόσπτωσης. Κατά την πλήρωση προσέξτε να έχουν τοποθετηθεί σωστά αυτά τα μέρη (βλ.: ΠΑΡΑΔΟΤΕΟΣ ΕΞΟΠΛΙΣΜΟΣ). Αυτά μπορούν να είναι η αιτία για ανεπαρκή αναρροφητική ισχύ ή για την πρόωγη μείωση της απόδοσης του ενδιάμεσου φίλτρου (βλέπε: ΤΕΡΜΑΤΙΣΜΟΣ ΛΕΙΤΟΥΡΓΙΑΣ).

Εικόνα 3

- Ανοίξτε το καπάκι της συσκευής και αφαιρέστε το αντιφριστικό υγρό (FoamStop), καθώς και το δοχείο του φίλτρου νερού.

Εικόνα 4

- Αφαιρέστε το καπάκι του δοχείου φίλτρου νερού και την πλάκα πρόσπτωσης και γεμίστε το δοχείο φίλτρου νερού με νερό βρύσης ανάμεσα στα σημάδια MIN και MAX (περ. 2,0 λίτρα)!

Εικόνα 5

- Προσθέστε ένα καπάκι αντιφριστικού υγρού (FoamStop) στο δοχείο φίλτρου νερού.
- Υπόδειξη:** Ο τρόπος λειτουργίας της ηλεκτρικής σκούπας βασίζεται στον στροβιλισμό του αναρροφώμενου αέρα στο φίλτρο νερού. Οι αναρροφώμενοι ρύποι και τα κατάλοιπα του απορρυπαντικού από τις επιστρώσεις δαπέδου συλλέγονται στο υδρόλουτρο. Υπό ορισμένες συνθήκες αυτό μπορεί να οδηγήσει στον σχηματισμό αφρού. Για να τον διαλύσετε, πρέπει να προσθέσετε στο υδρό-

λουτρο ένα γεμάτο καπάκι αντιφριστικού υγρού. Ο ελαφρύς σχηματισμός αφρού κατά τη χρήση είναι σύνηθες φαινόμενο και δεν έχει αρνητική επίπτωση στη λειτουργία.

Εικόνα 6

- **Υπόδειξη:** Όταν κατά την εργασία η στάθμη του νερού στο δοχείο πέσει κάτω από το σημάδι "MIN", παρακαλείσθε να συμπληρώσετε νερό. Τοποθετήστε την πλάκα πρόσπτωσης και το καπάκι του δοχείου φίλτρου νερού. Τοποθετήστε το δοχείο φίλτρου νερού εντελώς μέσα στη συσκευή.

Έναρξη εργασίας

Εικόνα 7

- Τραβήξτε το καλώδιο τροφοδοσίας εντελώς έξω από τη συσκευή.

Εικόνα 8

- Βάλτε το φιντ της συσκευής στην πρίζα του δικτύου παροχής ρεύματος.
- Για την ενεργοποίηση πιέστε το διακόπτη της συσκευής (On/Off).

Προσοχή

Μην αναρροφάτε μεγάλες ποσότητες υλικών σε σκόνη, όπως καύο, αλεύρι, απορρυπαντικό σε σκόνη, σκόνη για κρέμες και παρόμοια!

Εργασία με το ακροφύσιο δαπέδου

Αναρρόφηση σε σκληρές επιφάνειες

Εικόνα 9

- Πατήστε με το πόδι το διακόπτη αλλαγής του ακροφυσίου δαπέδων. Η λωρίδες της βούρτσας στην κάτω πλευρά του ακροφυσίου δαπέδων έχουν εξέλθει

Αναρρόφηση σε μοκέτες

Εικόνα 10

- Πατήστε με το πόδι το διακόπτη αλλαγής του ακροφυσίου δαπέδων. Η λωρίδες της βούρτσας στην κάτω πλευρά του ακροφυσίου δαπέδων έχουν εισέλθει.

Υπόδειξη

Λόγω της υψηλής αναρροφητικής ισχύος της συσκευής, τα ακροφύσια αναρρόφησης μπορεί να κολλήσουν κατά την εργασία σε χαλιά, ταπετσαρίες επίπλων κ.λπ. Σε αυτή την περίπτωση χρησιμοποιήστε το σύρτη αέρα για να μειώσετε την αναρροφητική ισχύ. Μετά τη χρήση κλείστε καλά το σύρτη.

Εργασία με ακροφύσιο αρμών και ακροφύσιο για ταπετσαρίες

Υπόδειξη: Τα ακροφύσια για αρμούς και ταπετσαρίες βρίσκονται μέσα στη συσκευή.

Εικόνα 11

- Για την εργασία ανοίξτε το καπάκι εξοπλισμού και αφαιρέστε το επιθυμητό ακροφύσιο.

Ακροφύσιο αρμών

για άκρα, αρμούς, καλοριφέρ και σημεία με δύσκολη πρόσβαση.

Ακροφύσιο για ταπετσαρίες

για την αναρρόφηση ρυτίπων σε ταπετσαρισμένα έπιπλα, κουρτίνες, στρώματα ύπνου κτλ.

Ακροφύσιο δαπέδου turbo

*ανάλογα με τον εξοπλισμό

Εικόνα **12**

- Ακροφύσιο δαπέδου turbo (Κωδ. παραγγελίας 4.130-177.0) Βούρτσισμα και ταυτόχρονη αναρρόφηση. Ιδιαίτερα κατάλληλο για αναρρόφηση των τριχών κατοικίδιων ζώων και καθαρισμό χαλιών με ψηλό πέλος. ? Η κίνηση της κυλινδρικής βούρτσας επιτυγχάνεται μέσω του ρεύματος αέρος. ? Δεν είναι απαραίτητη καμία ηλεκτρική σύνδεση. ?

Θέση στάθμευσης

Εικόνα **13**

- Για να απενεργοποιήσετε τη συσκευή, πιέστε το διακόπτη (On/Off).

Εικόνα **14**

- Κατά τις παύσεις από την εργασία τοποθετήστε το ακροφύσιο δαπέδου στην υποδοχή της συσκευής.

Τερματισμός λειτουργίας

Εικόνα **13**

- Απενεργοποιήστε τη συσκευή και βγάλτε το καλώδιο από την πρίζα.

Εικόνα **15**

- Το καλώδιο τροφοδοσίας τυλίγεται αυτόματα μέσα στην συσκευή με ένα ελαφρό τράβηγμα.

Καθαρισμός του συστήματος φίλτρου νερού

Προσοχή

Μετά από κάθε χρήση ξεπλύνετε το δοχείο φίλτρου νερού, το καπάκι φίλτρου και την πλάκα πρόσπτωσης και αφήστε τα να στεγνώσουν. Φροντίστε να καθαρίζετε καλά τους οδηγούς της πλάκας πρόσπτωσης.

Εικόνα **3**

- Αφαιρέστε το δοχείο φίλτρου νερού από τη συσκευή (βλέπε: ΠΛΗΡΩΣΗ ΤΟΥ ΔΟΧΕΙΟΥ ΦΙΛΤΡΟΥ ΝΕΡΟΥ).

Εικόνα **16**

- Αφαιρέστε το κάλυμμα από το δοχείο και αφαιρέστε την πλάκα πρόσπτωσης.
- Αδειάστε το δοχείο φίλτρου νερού.
- Ξεπλύνετε το καπάκι, την πλάκα πρόσπτωσης και το δοχείο φίλτρου νερού με τρεχούμενο νερό και αφήστε τα να στεγνώσουν.

Εικόνα **17**

- Καθαρίστε/ξεπλύνετε το ενδιάμεσο φίλτρο, όταν είναι απαραίτητο. (βλέπε: ΦΡΟΝΤΙΔΑ, ΣΥΝΤΗΡΗΣΗ)

Προσοχή

Όλα τα τμήματα του φίλτρου νερού πρέπει να έχουν στεγνώσει καλά πριν τα συναρμολογήσετε!

Μεταφορά, φύλαξη

Προσοχή

Πριν αποθηκεύσετε τη συσκευή, βεβαιωθείτε ότι δεν υπάρχει νερό στο δοχείο φίλτρου νερού και ότι όλα τα τμήματα του συστήματος φίλτρου νερού έχουν στεγνώσει καλά.

- Κατά τη μεταφορά κρατήστε τη συσκευή από τη λαβή μεταφοράς και φυλάξτε την σε ξηρό περιβάλλον.

Εικόνα **20**

- Η συσκευή μπορεί να αποθηκευτεί σ όρθια θέση. Στην κάτω πλευρά της συσκευής υπάρχει μια πρόσθετη θέση αποθήκευσης του ακροφυσίου δαπέδου.

Φροντίδα, Συντήρηση

Καθαρισμός / αντικατάσταση του ενδιάμεσου φίλτρου

Υπόδειξη: Σε κανονική χρήση, καθαρίζετε το ενδιάμεσο φίλτρο το αργότερο κάθε 8 εβδομάδες ή νωρίτερα σε περίπτωση μειωμένης αναρροφητικής ισχύος. Για τον καθαρισμό χρησιμοποιείτε ένα σύνηθες σφουγγάρι του εμπορίου από μαλακό υλικό, ώστε να αποφύγετε τις βλάβες στα επικαλυμμένα πεπερίγια.

Εικόνα **17**

- Καθαρίστε ξεχωριστά τα πεπερίγια του ενδιάμεσου φίλτρου με το σφουγγάρι κάτω από τρεχούμενο νερό.
 - Αφήστε το φίλτρο να στεγνώσει εντελώς.
 - Σε περίπτωση κανονικής λειτουργίας αντικαθιστάτε το ενδιάμεσο φίλτρο το αργότερο κάθε 12 μήνες ή και νωρίτερα κατά περίπτωση.
- Υπόδειξη:** Το ενδιάμεσο φίλτρο πρέπει να διατίθεται στα συνήθη απορρίμματα.

Καθαρισμός συσκευής και εξαρτημάτων

Εικόνα **18**

- Ο ελαστικός σωλήνας αναρρόφησης και η χειρολαβή μπορούν να αποσυναρμολογηθούν για τον καθαρισμό.
- Ελέγχετε μήπως έχουν βουλώσει τα εξαρτήματα και αν χρειάζεται να καθαρίζετε. Για τον καθαρισμό του ακροστομίου δαπέδων δεν επιτρέπεται να χρησιμοποιηθεί νερό.

Καθαρισμός του ακροφυσίου δαπέδου turbo

*ανάλογα με τον εξοπλισμό

Απομακρύνετε τις τρίχες που τυλίγονται στην κυλινδρική βούρτσα με ένα ψαλίδι κατά μήκος της λάμας και αναρροφήστε τις με το ακροφύσιο αρμών.

Αντικατάσταση φίλτρου HEPA

Υπόδειξη: Για να διασφαλίζεται η ιδανική απόδοση καθαρισμού και η λειτουργία της συσκευής, το φίλτρο αυτό πρέπει να αλλάχεται το αργότερο μετά από 12 μήνες. Σε περίπτωση φθοράς ή έντονων ρύπων το φίλτρο πρέπει να αλλάχεται νωρίτερα.

Προσοχή

Μην πλένετε το φίλτρο HEPA!

- Αφαιρέστε τη θυρίδα απαερίων.

Εικόνα **19**

- Αφαιρέστε το φίλτρο HEPA.
- Τοποθετήστε ένα καινούριο φίλτρο HEPA, έτσι ώστε να κουμπώσει κόνοντας "κλικ".
- Επανατοποθετήστε το κάλυμμα, έτσι ώστε να κουμπώσει κόνοντας "κλικ".

Τεχνικά χαρακτηριστικά

Ονομαστική τάση 1~50-60 Hz	220-240	V
Ποσότητα πλήρωσης του δοχείου φίλτρου νερού	2,0	l
Βάρος (χωρίς παρελκόμενα)	7,5	kg
Ονομαστικό πλάτος, εξαρτήματα	35	mm
Οικολογική σχεδίαση κατά 666/2013		
Κατηγορία ενεργειακής απόδοσης	A	
Ενδεικτική ετήσια κατανάλωση ενέργειας	28,0	kWh/a
Κατηγορία καθαρισμού ταπήτων	D	
Κατηγορία καθαρισμού σκληρών δαπέδων	B	
Κατηγορία εκπομπής σκόνης	A	
Επιτρεπόμενη στάθμη ηχητικής ισχύος L_{WA}	80	dB(A)
Εφαρμοζόμενη ονομαστική ισχύς	650	W

DS 6 Premium:

DS 6 Premium Mediclean:

Φίλτρο HEPA κατηγορίας H 13 κατά EN 1822 (έκδοση 1998)

DS 6:

Φίλτρο HEPA κατηγορίας H 12 κατά EN 1822 (έκδοση 1998)

Με την επιφύλαξη τεχνικών αλλαγών!

Βοήθεια για την αντιμετώπιση βλαβών

Με τη βοήθεια του παρακάτω πίνακα μπορείτε να αντιμετωπίσετε μόνες/οι σας απλές βλάβες. Εάν έχετε αμφιβολίες, παρακαλούμε απευθυνθείτε στην εξουσιοδοτημένη υπηρεσία εξυπηρέτησης πελατών.

Η συσκευή δεν αναρροφά

Διακόπηκε η παροχή ρεύματος

→ Βγάλετε το φως από την πρίζα, ελέγξτε το καλώδιο σύνδεσης και το φως για βλάβες.

Χαμηλή / μειωμένη αναρροφητική ισχύς

Ξεκάστηκε ή δεν τοποθετήθηκε σωστά η πλάκα πρόσπτωσης.

→ Τοποθετήστε σωστά την πλάκα πρόσπτωσης. (βλέπε: ΠΛΗΡΩΣΗ ΤΟΥ ΔΟΧΕΙΟΥ ΦΙΛΤΡΟΥ ΝΕΡΟΥ)

Το ενδιάμεσο φίλτρο λείπει ή δεν είναι σωστά τοποθετημένο

→ Ελέγξτε το ενδιάμεσο φίλτρο.

Το ενδιάμεσο φίλτρο είναι λερωμένο

→ Πλύνετε καλά το φίλτρο ή τοποθετήστε κατά περίπτωση ένα νέο ενδιάμεσο φίλτρο. (βλέπε: ΦΡΟΝΤΙΔΑ, ΣΥΝΤΗΡΗΣΗ)

Το ενδιάμεσο φίλτρο είναι υγρό

→ Αφήστε το ενδιάμεσο φίλτρο να στεγνώσει ή τοποθετήστε ένα νέο, στεγνό φίλτρο. (βλέπε: ΦΡΟΝΤΙΔΑ, ΣΥΝΤΗΡΗΣΗ)

Σχηματισμός έντονου αφρού στο δοχείο φίλτρου νερού

→ Αλλάξτε το νερό και προσθέστε 1-2 καπάκια FoamStop. Ελέγξτε το ενδιάμεσο φίλτρο για υγρασία. Εάν είναι αναγκαίο, καθαρίστε το υγρό φίλτρο με τρεχούμενο νερό και στη συνέχεια αφήστε το να στεγνώσει ή τοποθετήστε ένα νέο φίλτρο.

Πολύ λίγο ή πάρα πολύ νερό στο δοχείο φίλτρου νερού

→ Ελέγξτε τα σημάδια MIN / MAX στο δοχείο.

Το φίλτρο HEPA είναι λερωμένο

→ Αντικαταστήστε το φίλτρο HEPA. (βλέπε: ΦΡΟΝΤΙΔΑ, ΣΥΝΤΗΡΗΣΗ)

Το εξάρτημα είναι φραγμένο

→ Ξεβουλώστε τα εξαρτήματα. (βλέπε: ΦΡΟΝΤΙΔΑ, ΣΥΝΤΗΡΗΣΗ)

Ο σύρτης αέρα στη χειρολαβή είναι ανοιχτός

→ Κλείστε το σύρτη αέρα. (βλέπε: ΕΡΓΑΣΙΑ ΜΕ ΤΟ ΑΚΡΟΦΥΣΙΟ ΔΑΠΕΔΟΥ)

Το καπάκι της συσκευής δεν κλείνει

Το καπάκι του φίλτρου νερού δεν κάθεται σωστά στη θέση του

→ Τοποθετήστε σωστά το καπάκι του δοχείου φίλτρου νερού.

Το φίλτρο νερού δεν κάθεται σωστά στη θέση του

→ Αφαιρέστε το φίλτρο νερού και τοποθετήστε το σωστά στη συσκευή. (βλέπε: ΠΛΗΡΩΣΗ ΤΟΥ ΔΟΧΕΙΟΥ ΦΙΛΤΡΟΥ ΝΕΡΟΥ)